

ENCHANT 1300
ENCHANT 800
ENCHANT SUBWOOFER

/



BRUKS-
ANVISNING

/ VIKTIGA SÄKERHETS- INSTRUKTIONER

Verifiera linjespänning innan användning

Enchant-högtalarna är avsedd för att använda med 100-240 volt, 50/60 Hz växelström. Anslutning till en annan linjespänning än den som produkten är avsedd för kan orsaka säkerhetsrisker och brandfara, samt kan skada enheten. Om du har frågor om spänningskrav för din specifika modell eller om linjespänning i ditt område bör du kontakta din återförsäljare innan du ansluter enheten i eluttaget.

Använd inte förlängningsladdar

För att undvika säkerhetsrisker bör du endast använda strömkabeln som ingår till din enhet. Vi rekommenderar inte att förlängningsladdar används med denna produkt. Precis som med alla elektriska enheter bör du inte dra strömkablar under mattor eller ställa tunga föremål på dem. Skadade strömkablar bör bytas omedelbart av ett auktoriserat service-center med en kabel som följer fabriksspecifikationer.

Hantera strömkabeln försiktigt

När du kopplar från strömkabeln från ett vägguttag bör du alltid dra i kontakten, aldrig i kabeln. Om du inte tänker använda din högtalare under lång tid bör du koppla bort den från vägguttaget.

Öppna inte högtalaren

Det finns inga komponenter i denna produkt som kan lagas av användaren. Om du öppnar högtalaren riskerar du att få elektriska stötar. Alla eventuella modifieringar av denna produkt gör garantin ogiltig. Om vatten hamnar i enheten bör du koppla bort den från strömkällan omedelbart samt kontakta ett auktoriserat service-center.

/ INNEHÅLLSFÖR- TECKNING

VIKTIGA SÄKERHETSINSTRUKTIONER.....	2
INTRODUKTION	4
VAD SOM FINNS I LÅDAN	5
PRODUKTÖVERSIKT.....	7
INSTALLATION.....	15
ANSLUTA TV.....	19
ANSLUTA ANDRA ENHETER.....	21
ANSLUTA STRÖM.....	23
ANSLUTA TILL WI-FI.....	27
ANVÄNDA DIN SOUNDBAR.....	28
INSTÄLLNINGAR.....	32
UPPDATERA PROGRAMVARAN.....	35
SPECIFIKATIONER	36
FELSÖKNING	40
LICENSMEDELANDE FÖR ÖPPEN KÄLLKOD.....	42
LICENS.....	43

/ INTRODUCTION

Bruksanvisningen innehåller information om Enchant 1300, Enchant 800 och Enchant Subwoofer. Vi rekommenderar att du ägnar några minuter åt att läsa denna bruksanvisning som beskriver produkterna och innehåller enkla instruktioner som hjälper dig att komma igång. Läs och förstå alla säkerhetsinstruktioner innan du använder din produkt.

Det kan finnas viktiga programvaruuppdateringar till denna produkt. Följ instruktionerna för att ansluta produkten till Wi-Fi för att säkerställa att produkten har de senaste programvaruuppdateringarna.

Design och specifikationer kan komma att ändras utan föregående meddelande.

Om du har frågor om dessa produkter, eller om hur de installeras eller används, kan du kontakta din Harman Kardon-återförsäljare eller vår kundtjänst, eller besöka oss på www.harmankardon.com.

VAD SOM FINNS I LÅDAN

Öppna lådan försiktigt och kontrollera att alla följande delar finns med. Om någon del är skadad ska du inte använda den, kontakta i stället din Harman Kardon-återförsäljare eller vår kundtjänst.

ENCHANT 1300 / ENCHANT 800

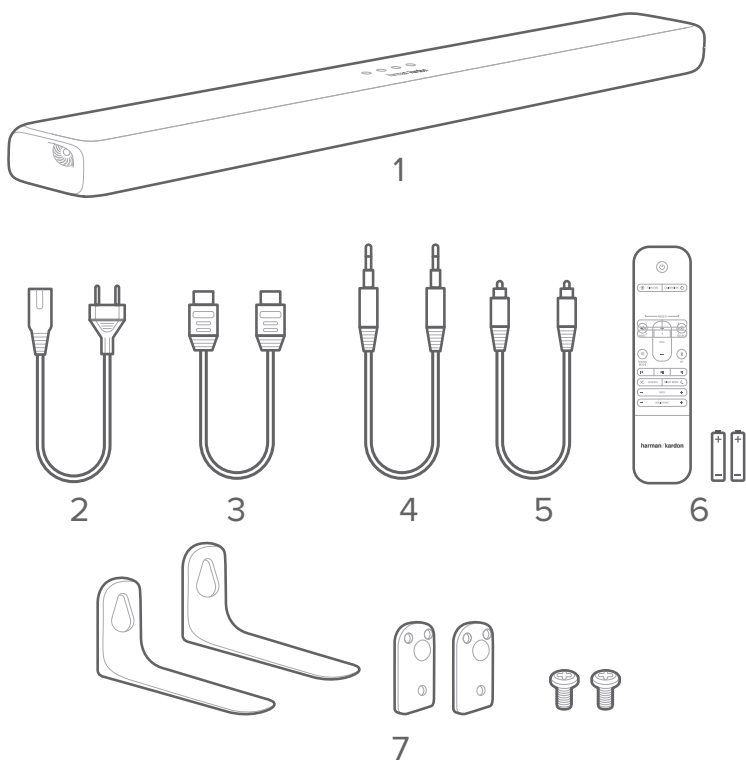

1. Huvudenhet
2. Strömkabel*
3. HDMI-kabel
4. AUX-kabel
5. Optisk kabel
6. Fjärrkontroll (med 2 AAA-batterier)
7. Väggfäste

* Antalet strömkablar och kontakttyp varierar efter region.

Sätt i batterierna innan du använder fjärrkontrollen (2 st AAA-batterier)

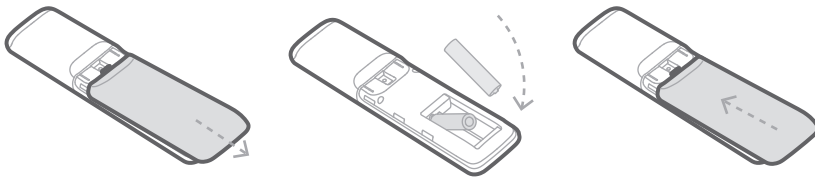

Skjut batteriluckan åt det håll som pilen pekar tills den lossar. Sätt i 2 AAA-batterier (1,5V) åt rätt håll. Sätt tillbaka batteriluckan.

ENCHANT SUBWOOFER (valfri)

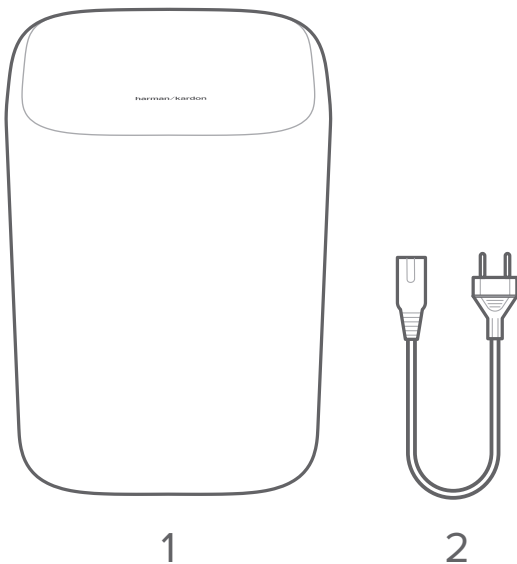

1. Huvudenhet
2. Strömkabel*

* Antalet strömkablar och kontakttyp varierar efter region.

PRODUKTÖVERSIKT

Soundbar-högtalarens frontpanel och övre panel

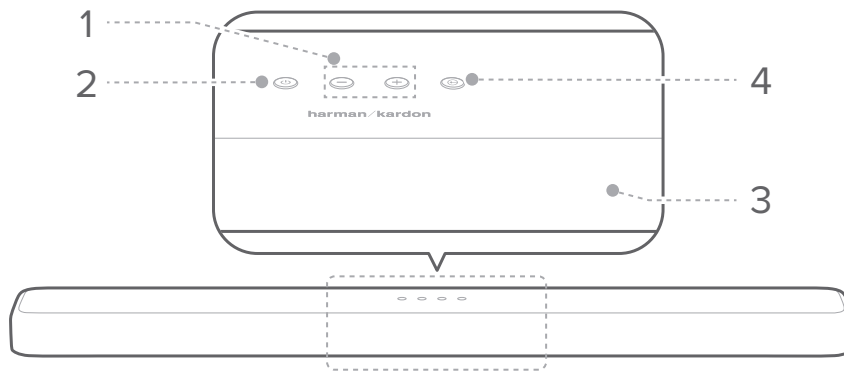

1. +/- (Volym)

- Justerar volymen.
- Tryck på båda knapparna samtidigt för att stänga av ljudet.

2. ⏻ (Av/på)

- Slår på strömmen eller standby-läge.
- Tryck och håll ned i 5 sekunder för att återställa Wi-Fi-inställningarna.

3. Display

- Visar aktuellt läge och status.

4. (Källa)

- Väljer ingångskälla

Ingångskälla	Displayen visar
HDMI ut (TV ARC)	TV ARC
HDMI 1-ingång	HDMI 1
HDMI 2-ingång*	HDMI 2
HDMI 3-ingång*	HDMI 3
Optisk ingång	OPT
Aux-ingång	AUX
Bluetooth	BT
USB-ingång	USB

* HDMI 2 och HDMI 3 är endast tillgängliga i Enchant 1300.

Soundbar-högtalarens baksida.

ENCHANT 1300

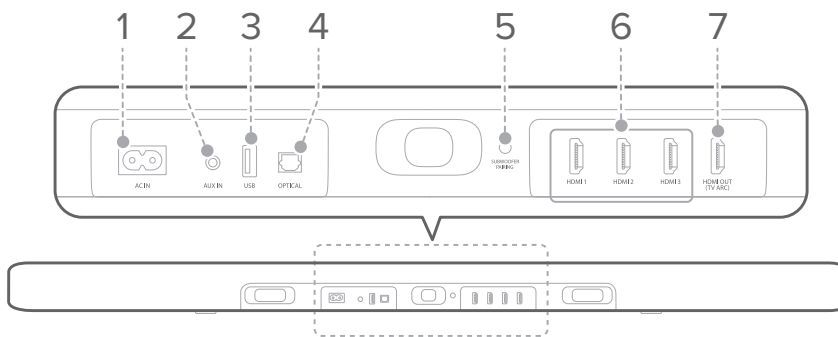

ENCHANT 800

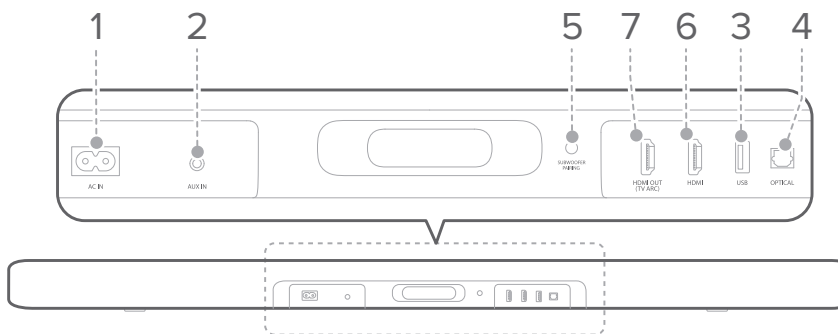

1. AC IN

- Anslut till strömkabeln, anslut sedan strömkabeln till ett vägguttag.

2. AUX IN

- Anslut till den analoga utgången på en extern ljudenhet.

3. USB

- Anslut till en USB-lagringsenhet för att spela musik.

4. OPTICAL

- Anslut till den optiska ljudutgången på din TV eller digitala enhet.

5. SUBWOOFER PAIRING

- Tryck på knappen för att påbörja parkoppling med subwoofer.
- Tryck och håll ned för att koppla från och återuppta subwoofers parkopplingsläge.

6. HDMI 1 / HDMI 2* / HDMI 3*

- Ingång för digitala video- och ljudsignaler med HDMI-kabel.
- Anslut till HDMI-utgången på en digital enhet.

7. HDMI OUT (TV ARC)

- Anslut **HDMI (ARC)**-ingången på din TV.

* HDMI 2 och HDMI 3 finns bara på Enchant 1300.

Baksidan på Enchant Subwoofer.

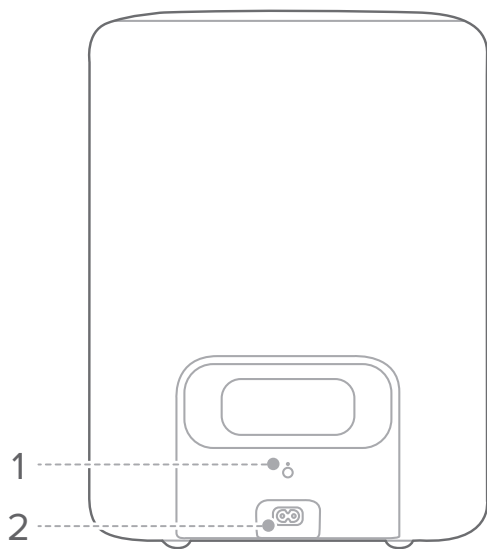

1. PARKOPPLING

- Tryck för att parkoppla subwoofern med Enchant soundbar.

2. AC IN

- Anslut strömkabeln, anslut sedan strömkabeln till ett vägguttag.

Fjärrkontroll

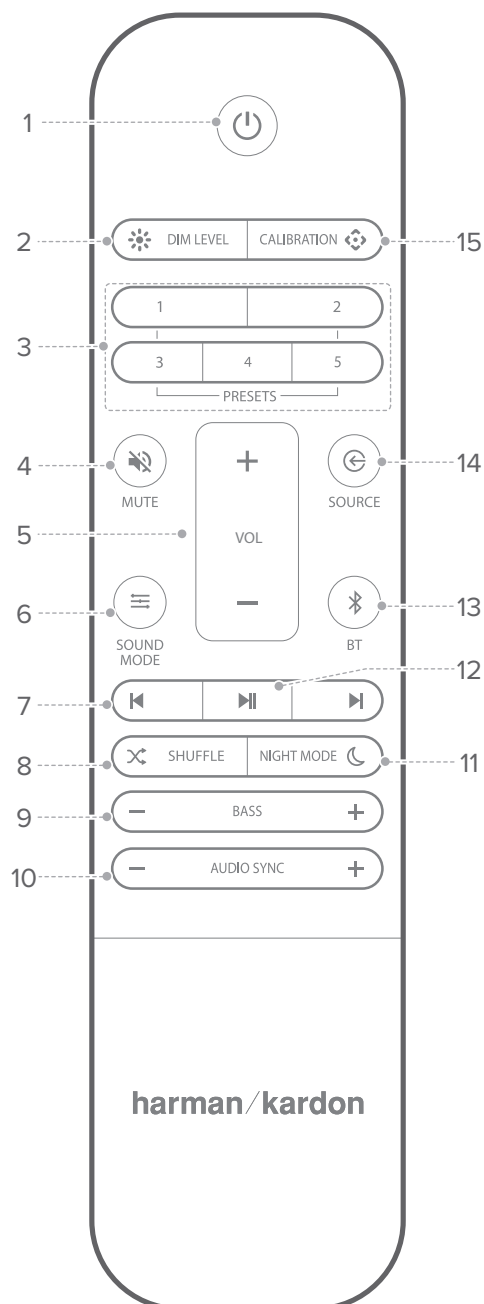

1. ⏻ (Av/på)

- Slår på eller växlar till standby-läge.

2. ✨ DIM LEVEL

- Ställer in displayens ljusstyrka.

3. PRESETS

- Aktiverar förinställda ljudinställningar och ≡ SOUND MODE (ljudläge). Gör så här för att lagra en förinställning:
 - Tryck på knappen ⌚ SOURCE för att välja en källa.
 - Tryck på knappen ≡ SOUND MODE för att välja ett ljudläge till vald källa.
 - Justera **VOLUME** (volym), **BASS** (basnivå) och **NIGHT MODE** (nattläge) till passande nivåer.
 - Tryck och håll ned någon av **PRESET**-knapparna i 3 sekunder så lagras alla soundbar-inställningar som en förinställning. Tryck på någon av **PRESET**-knapparna för att aktivera alla dina lagrade ljudinställningar.

4. 🔇 MUTE

- Sänker ljudet helt eller återgår till normal volym.

5. VOL + / -

- Höjer eller sänker volymen.

6. SOUND MODE

- Väljer mellan förinställda ljudlägen som passar din musik eller video: **STANDARD/MUSIC** (musik)/**MOVIE** (film)/**VOICE** (röst)/**PERSONAL** (personlig).
- Välj läget **STANDARD** för att njuta av originalljudet med MultiBeam Surround Sound.
- Välj läget **MUSIK** för att njuta av musik med en svag MultiBeam Surround Sound-effekt.
- Välj läget **FILM** för att njuta av film med MultiBeam Surround Sound.
- Välj läget **RÖST** för att förbättra dialogen med en svag light MultiBeam Surround Sound-effekt.
- Välj läget **PERSONLIG** för att njuta av originalljudet med MultiBeam Surround Sound. Basnivån kan ändras efter den personliga smaken och sparas som förinställning.
- Tryck och håll ned SOUND MODE-knappen i 5 sekunder för att återställa standard-ljudinställningarna.

7. /

- Hoppas till föregående eller nästa låt när du lyssnar på musik via Chromecast, Bluetooth eller USB.

8. SHUFFLE

- Upprepar eller blandar låtar (endast USB-uppspelning).

9. **BASS - / +**

- Höjer eller sänker basnivån i soundbar-högtalaren (eller subwoofern om en sådan är parkopplad).

10. **AUDIO SYNC - / +**

- Ökar eller minskar fördröjningen av ljudet om synkroniseringen med bilden inte är korrekt.

11. **NIGHT MODE**

- Slår på eller av nattläget (Dynamikomfång) för Dolby Digital- och DTS-spår. När nattläget är aktiverat sänks nivån på höga ljud (ljudet kan förvrängas).

12.

- Spela eller pausa Chromecast, Bluetooth eller USB-uppspelning.

13. BT

- Tryck för att påbörja Bluetooth-parkoppling.
- Tryck och håll ned i 5 sekunder för att ansluta till en ny enhet.

14. SOURCE

- Välj en ingångskälla för soundbaren: **HDMI ARC/ HDMI 1 / HDMI 2* / HDMI 3* / Optical / AUX / USB / BT.**

15. CALIBRATION

- Tryck och håll ned i 3 sekunder för att påbörja automatisk MultiBeam-kalibrering (läs mer i avsnittet om kalibrering)

* HDMI 2 och HDMI 3 finns bara på Enchant 1300.

/ INSTALLATION

Placera soundbaren på en bänk eller hylla under din TV

OBS:

- Ta bort eventuella hinder bredvid soundbaren så att högtalarna på sidorna kan fungera korrekt och reflektera ljud i rummet. Om du blockerar högtalarna påverkas akustiska prestanda.
- För att undvika trådlös störning bör du se till att det inte finns andra trådlösa enheter inom 1 meter från högtalaren.
- Se till att det finns ett eluttag i närheten.

Placera soundbaren på gummifötterna på en stabil och plan yta under din TV.



VARNING:

- Ställ inte soundbar-högtalaren på dess framsida, baksida eller ovansida när den används.
- Ställ inga föremål ovanpå soundbar-högtalaren.

Fästa soundbaren på väggen

VARNING:

- Innan du fäster enheten på väggen måste du kontrollera att väggen klarar av dess vikt.
 - Montera endast på en vertikal vägg.
 - För montering på vägg bör du undvika en plats med hög luftfuktighet eller temperatur.
 - Anslut alla kablar från enheten till externa enheter innan du monterar den på väggen.
 - Se till att enheten är avstängd och frånkopplad under monteringen. Annars riskerar du att få elektriska stötar.
 - Köp och använd fästskruvar eller ankare som är lämpliga för den typ av vägg du har (gips, trä, etc.). Om möjligt bör du fästa stödskejvarna i väggreglar. (Skruvar som har M5-diameter och är 4 cm eller längre rekommenderas.)
- 1) Använd tejp för att fästa pappersguiden för väggfäste på väggen, tryck in en pennspets genom mitten för att markera väggfästets plats och ta sedan bort pappret.

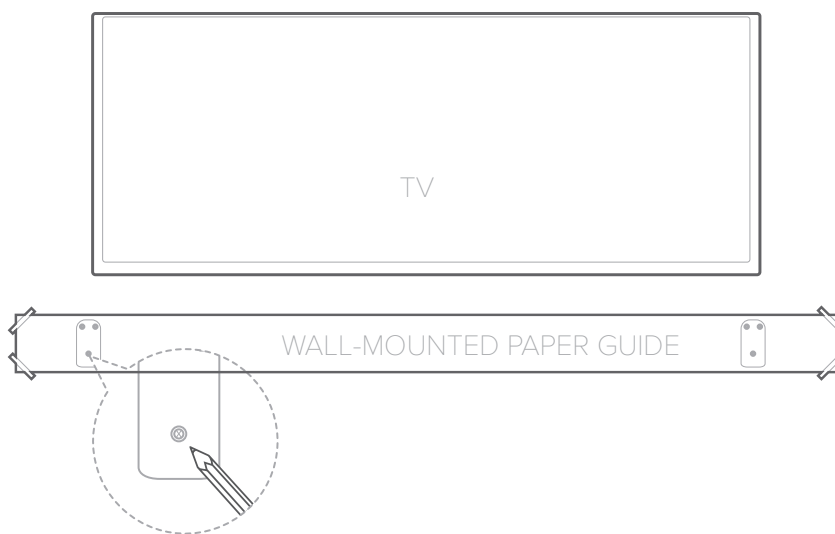

- 2) Använd en borrar i lämplig storlek och borra ett hål i väggen vid varje markering. Använd lämpliga skruvar och skruva fast monteringsfästena i stödskruvarnas hål i väggen.

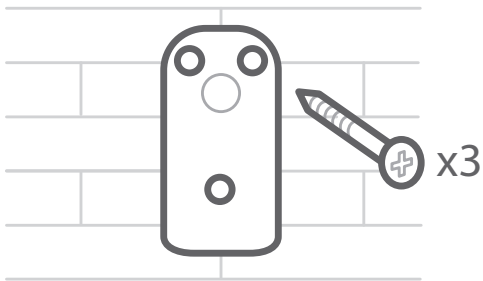
**VARNING:**

- Om markeringarna inte stämmer överens med väggreglarna måste du se till att använda lämpliga skruvfästen (gipsankare, molly, etc) i hålen innan du för in stödskruvorna. Om du använder gipsankare eller molly måste du se till att hålen du borrar är stora nog för de skruvfästen du använder.

- 3) Använd skruvarna som ingår och sätt fast L-konsolerna på underdelen av soundbaren.

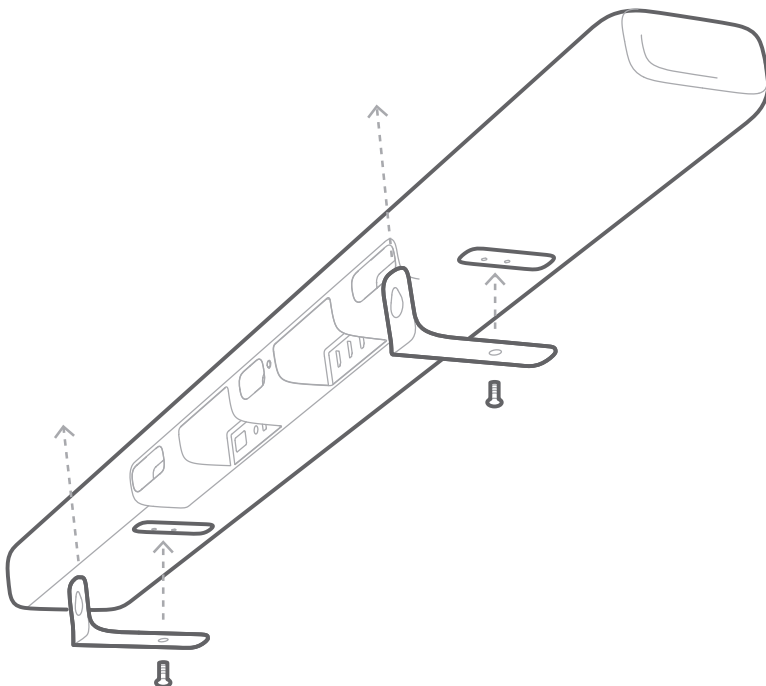

4) Haka fast soundbaren på monteringsfästena på väggen.

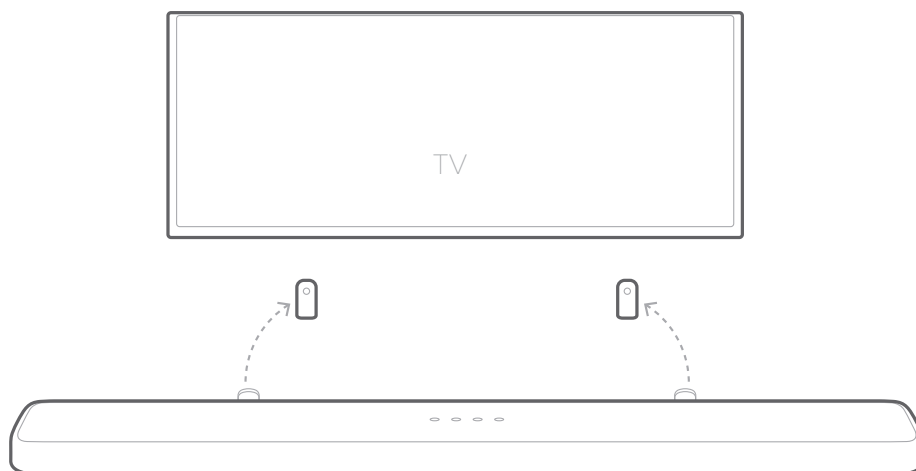

VARNING:

- Anslut inte soundbar- eller TV-strömkabeln till ett eluttag förrän alla anslutningar mellan komponenterna är gjorda.
- Innan du flyttar eller monterar enheten bör du se till att den är avstängd och frånkopplad.

/ ANSLUTA TV

OBS:

- Om du bara vill njuta av soundbar-ljudet måste du ställa in dina TV-ljudinställningar så att de stöder externa högtalare och sedan inaktivera TV:ns inbyggda högtalare.
- Innan du gör eller ändrar några anslutningar, se till att alla enheter är frånkopplade från eluttaget.

Ansluta till din TV med en HDMI-kabel (rekommenderas)

- 1) Koppla HDMI-kabeln som ingår från **HDMI OUT (TV ARC)**-kontakten på baksidan av soundbaren till **HDMI IN (ARC)**-kontakten på din TV.

ENCHANT 1300



ENCHANT 800

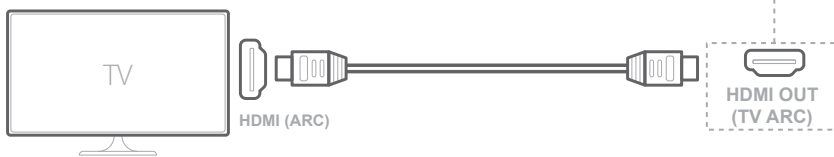

- 2) Tryck på knappen  på den övre soundbar-panelen eller  **SOURCE**-knappen på fjärrkontrollen och välj TV ARC-läget.

OBS:

- En HDMI-anslutning stöder både digitalt ljud och video genom en enda kabel. Det är det bästa sättet att ansluta din soundbar.
- Om din TV har en HDMI ARC-kontakt kan du höra TV-ljudet i din soundbar genom att använda en enda HDMI-kabel.
- En sådan HDMI-anslutning krävs om du tänker ansluta andra videoenheter till soundbarens ingångar och titta på dem på din TV.
- Aktivera HDMI-CEC på din TV. HDMI-CEC är en funktion som gör det möjligt för CEC-kompatibla enheter som är anslutna med HDMI att styras av en enda fjärrkontroll och till exempel styra volymen på både TV:n och soundbaren. Läs i din TV:s bruksanvisning för mer information.

Anslut din TV med en optisk (digital)kabel.**OBS:**

- Se till att du har tagit bort skyddslocket från båda ändarna av den optiska kabeln.
- 1) Använd den optiska digitalkabeln som ingår och koppla den från **OPTICAL IN**-kontakten på soundbaren till **OPTICAL OUT**-kontakten på din TV.

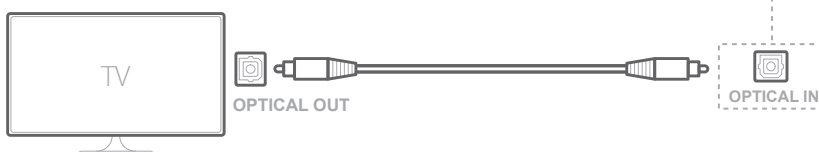
ENCHANT 1300**ENCHANT 800**

- 2) Tryck på **⏮**-knappen på soundbarens ovansida eller **⏮** **SOURCE**-knappen på fjärrkontrollen och välj **OPTICAL**-läget.

ANSLUTA ANDRA ENHETER

HDMI-kabel (rekommenderas)

Anslut en digital enhet till exempel TV-mottagare, DVD/Blu-ray-spelare eller spelkonsol till din soundbar med en enda HDMI-kabel.



- 1) Anslut HDMI-kabeln från **HDMI IN**-ingången på baksidan av soundbaren till **HDMI OUT**-utgången på din digitala enhet.

ENCHANT 1300

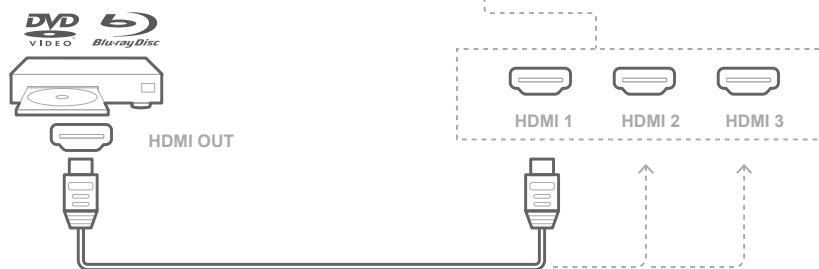

ENCHANT 800



- 2) Tryck på av/på-knappen  på ovansidan av soundbaren eller  **SOURCE**-knappen på fjärrkontrollen och välj **HDMI**-läget.

OBS:

- Använd alltid en HDMI-kabel av High-Speed-typ (typ 2) för optimala prestanda. Se din HDMI-kabels specifikationer för mer information.

Optisk eller analog ljudkabel



- 1) Anslut **OPTICAL-** eller **AUX-**ingången på soundbaren till **OPTICAL OUT-** eller **AUDIO OUT-**utgången på källenheten genom att använda den optiska kabeln eller 3,5 mm-ljudkabeln som ingår.

ENCHANT 1300

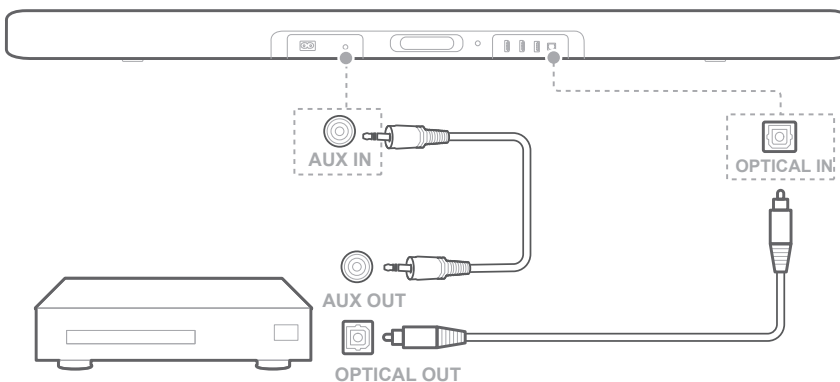

ENCHANT 800



- 2) Tryck på av/på-knappen  på ovansidan av soundbaren eller  **SOURCE-**knappen på fjärrkontrollen och välj **OPTICAL-** eller **AUX-**läget.

/ ANSLUTA STRÖM

Slå på soundbaren

OBS:

- Se till att alla andra anslutningar är gjorda innan du kopplar in strömkabeln.
- Av/på-knappen  fungerar 4 till 6 sekunder efter du har kopplat in strömkabeln.
- Om du kopplar ur strömkabeln ska du alltid dra i kontakten, aldrig i kabeln.
- Anslut inte denna enhet till andra komponenter eller till ett eluttag innan alla anslutningar mellan komponenterna är gjorda.

ENCHANT 1300



ENCHANT 800

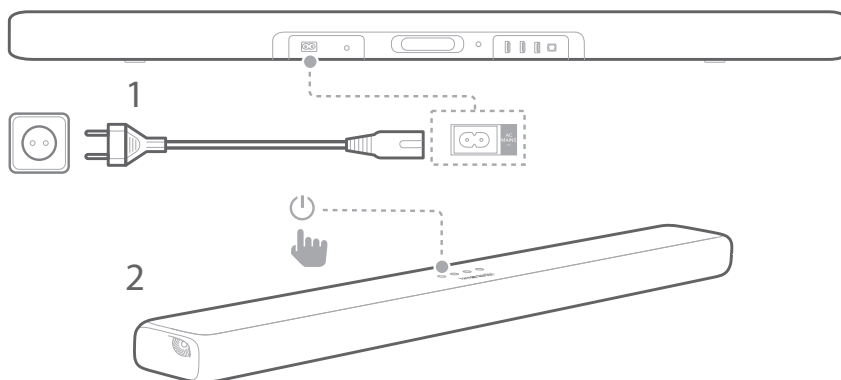

- 1) Koppla in ena änden av strömkabeln till **AC IN**-kontakten på baksidan av soundbaren.

- 2) Koppla den andra änden av strömkabeln till ett fungerande eluttag.
 - **"LOADING"** visas i displayen. Det tar ungefär 30 sekunder för soundbaren att starta, efter detta går den i standby-läge och är redo att användas.
- 3) Skjut bort batteriluckan tills den lossnar helt. Sätt i de två AAA 1,5V-batterierna åt rätt håll. Sätt sedan tillbaka batteriluckan.
- 4) Tryck på **⏻ (Av/på)** för att slå på soundbaren.
 - **"ON"** visas.

Slå på Subwoofern (valfritt)

- 1) Koppla in ena änden av strömkabeln till **AC IN**-kontakten på subwoofers baksida.
- 2) Koppla den andra änden av strömkabeln till ett fungerande eluttag.

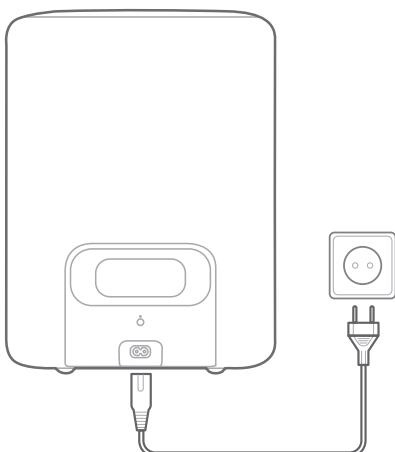

Anslut subwoofern (valfri)

- 1) Slå på både soundbaren och subwoofern.
- 2) Tryck på **SUBWOOFER PAIRING**-knappen på soundbaren eller **PAIRING**-knappen på subwoofern för att påbörja parkoppling.
 - "**SUB PAIRING**" visas i displayen. När enheterna är anslutna hörs ett ljud och "**SUB PAIRED**" visas i displayen.

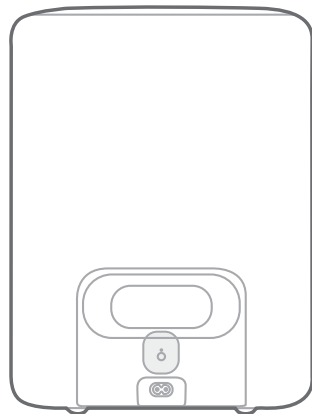



ENCHANT 1300

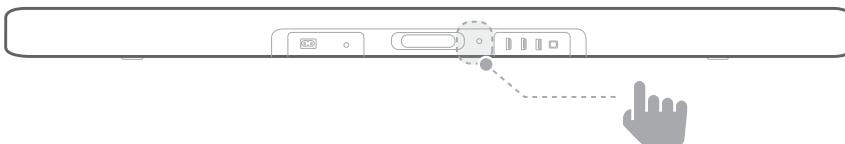

ENCHANT 800



Subwoofers lysdioder

-  Vit (blinker långsamt): Påslagen
-  Vit (blinker snabbt): Parkopplar
-  Vit (lyser med fast sken): Parkopplad

OBS:

- Om soundbaren är avstängd går subwoofern in i standby-läge.
- Om du använder en enhet som använder samma frekvens som soundbaren (2,4 GHz) i närheten så kan störningar orsaka ljudbortfall.
- Den trådlösa signalens maximala räckvidd mellan soundbar och subwoofer kan variera beroende på omgivningen.

/ ANSLUTA TILL WI-FI

Soundbaren ansluts till Wi-Fi-nätverket med Google Home-appen.

- 1) Ladda ned appen Google Home.
- 2) Slå på soundbaren.
- 3) Öppna appen Google Home och konfigurera din soundbar enligt instruktionerna i appen. Följ alltid instruktionerna i appen för att avsluta Wi-Fi-konfigurationen.
- 4) Logga in med ditt Google-konto. Om du inte har något sådant skapar du ett.

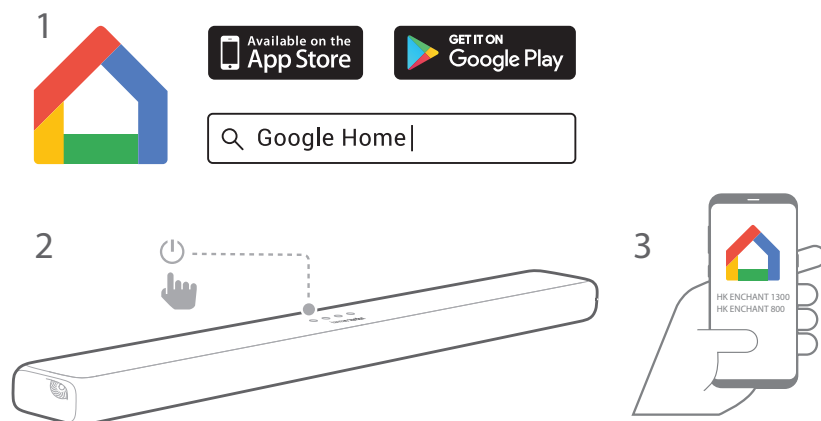

OBS:

- Om du får problem med konfigurationen kontrollerar du att Bluetooth och platstjänster är aktiverat på din mobiltelefon eller surfplatta.
- När soundbaren ansluts till internet första gången kan den upptäcka en systemuppdatering som förbättrar prestanda. Denna uppdatering kan ta ett par minuter att installera.
- I Google Home-appen kan du byta namn på soundbaren. Enhetsnamnet kommer bevaras under Bluetooth-enhetsupptäckning och Google Cast-strömning.
- När soundbaren är ansluten till Wi-Fi tar den emot periodiska programvaruuppdateringar för att förbättra prestanda.
- Om du vill koppla från Wi-Fi-routern och återställa soundbarens Wi-Fi-inställningar sätter du först på soundbaren och håller sedan ned På/av-knappen  på soundbarens ovansida i 5 sekunder.

ANVÄNDA DIN SOUNDBAR

Spela musik med Google Cast



Med Chromecast-funktionen i din Enchant-soundbar kan du strömma musik, podcaster och spellistor från fler än 300 musikappar genom att bara trycka på **Cast**-knappen.

- 1) Öppna en Chromecast-kompatibel app på din mobiltelefon eller surfplatta.
- 2) Tryck på -ikonen i appen och välj Enchant soundbar.
- 3) Tryck på **"Play"** i appen.

OBS:

- Namnet på din soundbar tilldelas under Wi-Fi-konfigurationen.
- Använd Google Home-appen för att gruppera soundbaren och andra Chromecast-ljudenheter tillsammans så att du kan lyssna på musik i flera rum.
- Soundbaren har stöd för strömning av ljud men inte för strömning av video.

Spela musik via Bluetooth

- 1) Tryck på knappen  **BT**-knappen på fjärrkontrollen för att starta parakoppling via Bluetooth. Du kan också trycka flera gånger på  **SOURCE** tills **"BT"** visas i displayen.

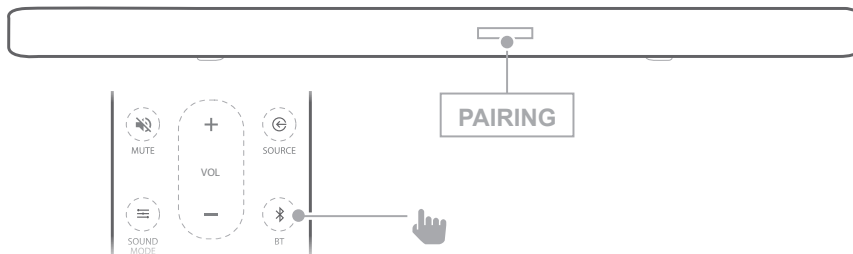

2) Välj "**HK ENCHANT 1300/800**" för att ansluta.

- När musiken strömmas visas låtens nummer, titel och artist i displayen.

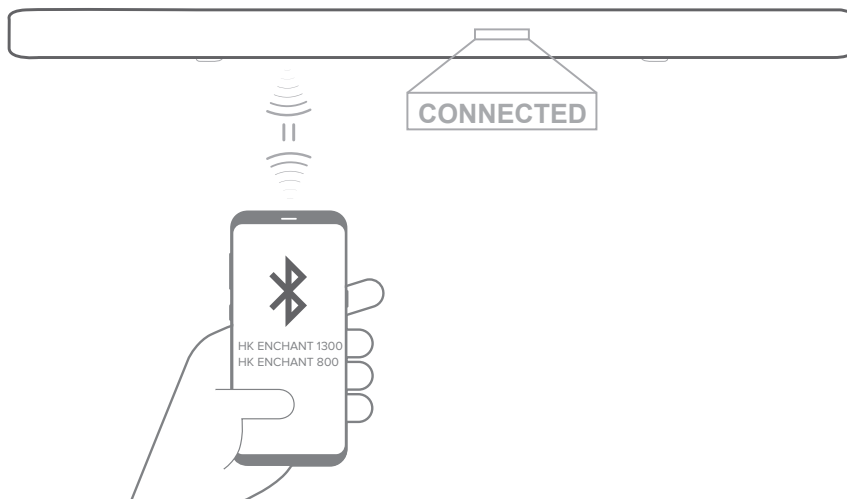



OBS:

- Om du redan har anslutit soundbaren till Wi-Fi och ändrat enhetsnamnet, välj då det nya enhetsnamnet.
- Om en PIN-kod begärs av dig när du ansluter en Bluetooth-enhet, ange "0000".
- Välj en annan källa för att avsluta Bluetooth-läget.
- För att koppla från och parkoppla en annan enhet, tryck och håll ned **BT** på fjärrkontrollen i 5 sekunder.
- Soundbaren stängs automatiskt av efter 10 minuters inaktivitet.
- Bluetooth-prestanda kan påverkas av avståndet mellan enheten och soundbaren, samt omgivningen.
- Ha ett kortare avstånd än 10 meter mellan soundbaren och din Bluetooth-enhet för att undvika att de kopplas från.





Spela musik från en USB-lagringsenhet

Gör så här för att spela musikfiler från en USB-lagringsenhet genom soundbaren.

- 1) Koppla in din USB-lagringsenhet i USB-kontakten på soundbaren.

- 2) Tryck på  -knappen på ovansidan av soundbaren eller  **SOURCE**-knappen på fjärrkontrollen och välj **USB**-läget.
- Om USB upptäcks visas **"LOADING"** i displayen och musik spelas automatiskt. Filnamn visas i displayen. Om ingen USB-enhet upptäcks visas **"PLUG IN USB"** (anslut USB).

USB-uppspelningskontroller

- : Starta, pausa eller återuppta spelning.
-  / : Hoppa till föregående eller nästa låt.
-  **SHUFFLE**:
 - **Off (av, standard)**: spelar låtarna i rätt ordning.
 - **Shuffle (blanda)**: spelar låtar slumpmässigt.
 - **Repeat one (upprepa en)**: upprepar en låt hela tiden.
 - **Repeat all (upprepa alla)**: upprepar alla låtar i mappens ordning.

Ljudformat

Tillägg	Kodek	Samplingshastighet	Bithastighet
WAV	PCM	44,1–192 KHz	<5 Mbps
	LPCM	44,1–192 KHz	<5 Mbps
	IMA_ADPCM	44,1–192 KHz	<5 Mbps
	MPEG	44,1–192 KHz	<5 Mbps
	MULAW	44,1–192 KHz	<5 Mbps

Tillägg	Kodek	Samplingshastighet	Bithastighet
MP3	MPEG1 layer1/2/3	32–48 KHz	32– 320 Kbps
	MPEG2 layer1/2/3	16–24 KHz	8–160 Kbps
	MPEG2.5 layer3	8–12 KHz	8–160 Kbps
AAC	MPEG2 LC	8– 96 KHz	<576 Kbps
	MPEG4 LC	8– 96 KHz	<576 Kbps
	HE AAC	8– 96 KHz	<576 Kbps
Flac	Flac	8–192 KHz	<5 Mbps
OGG	Vorbis	8– 48 KHz	<500 Kbps

OBS:

- Endast filnamn som innehåller siffror eller engelska tecken kan visas, annars visas "UNKNOWN".
- "UNSUPPORTED" visas om filformatet inte stöds.
- Ta inte bort USB-enheten när den används för avspelning.
- USB-enheter med större kapacitet kan ta längre tid än några minuter att sökas igenom. Enheter med fler än 2 000 filer stöds inte.
- Enheter som kräver ytterligare programinstallation på en ansluten dator stöds inte.
- USB-porten på soundbaren kan inte anslutas till en dator och kan inte användas som en lagringsenhet.
- exFAT- och NTFS-filsystem stöds inte. FAT16/FAT32-system är tillgängliga.
- Vissa enheter kan eventuellt inte upptäckas av soundbaren, till exempel externa hårddiskar, kortläsare, låsta enheter, USB-hårddiskar, USB-nav, USB-förlängningskablar, iPhone/iPod/iPad, Android-enheter.

/ INSTÄLLNINGAR

Kalibrera soundbaren med Automatic MultiBeam™ Calibration (AMC)

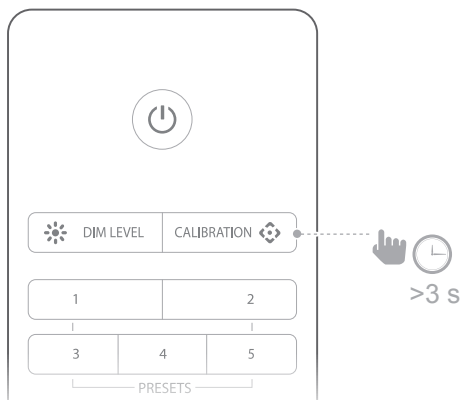

Automatic MultiBeam™ Calibration (AMC) optimerar soundbarens ljudinställningar för att förbättra ljudet.

- 1) Tryck och håll ned  CALIBRATION-knappen i 3 sekunder.
 - Kalibreringen startar med en nedräkning.



- 2) Hela kalibreringen tar mindre än 60 sekunder.
 - **"DONE"** visas om kalibreringen lyckades, **"FAIL"** visas om den misslyckades.

OBS:

- Ta bort eventuella hinder bredvid soundbaren så att högtalarna på sidorna kan fungera korrekt och reflektera ljudet i rummet.
- Ljud från omgivningen kan störa kalibreringssekvensen. Lämna rummet och var tyst när kalibreringen pågår.
- Kalibrera ljudet varje gång du flyttar soundbaren till en ny plats.
- Kalibreringssinställningar kan tas bort genom en systemåterställning: tryck och håll ned knapparna  och  på soundbaren.

Styrning med TV-fjärrkontroll.

HDMI CEC

Om du använder en HDMI ARC-anlutning till din TV kan TV-fjärrkontrollen automatiskt styra soundbaren med standardkommandon som av/på och volymkontroll. Soundbaren stöder HDMI CEC och fungerar med kompatibla TV-apparater (läs i bruksanvisningen till din TV om den är HDMI CEC-kompatibel).

Automatisk TV-fjärrstyrning

Med de flesta TV-apparater från Samsung, LG, Sony och Vizio fungerar soundbaren automatiskt med TV-fjärrkontrollen. För att avaktivera denna funktion, tryck och håll ned **X SHUFFLE**-knappen på Enchant-fjärrkontrollen i 5 sekunder.

Programmering av TV-fjärrstyrning

Om du har en annan TV måste du programmera soundbaren manuellt så att den fungerar med TV-fjärrkontrollen.

- 1) Tryck och håll ned + och  i 5 sekunder för att starta inlärningsläget.

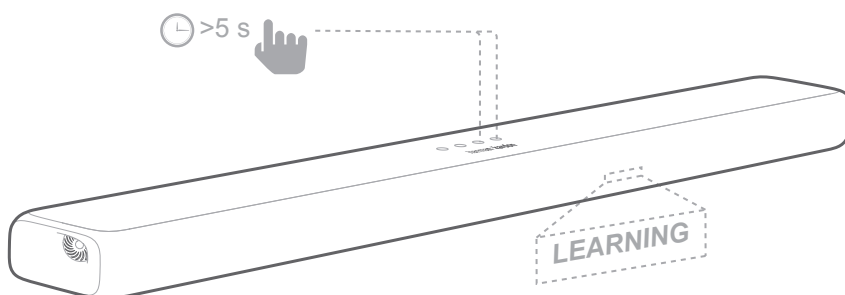

- 2) Tryck på -knappen på soundbaren och på **POWER** på din TV-fjärrkontroll.
- 3) Upprepa samma procedur för volym upp och volym ned. För att stänga av ljudet, tryck på knapparna + och – samtidigt på soundbaren och tryck på **MUTE** på din TV-fjärrkontroll.

- 4) Tryck och håll ned + och  på soundbaren igen. Nu går soundbaren att styra med TV-fjärrkontrollen.

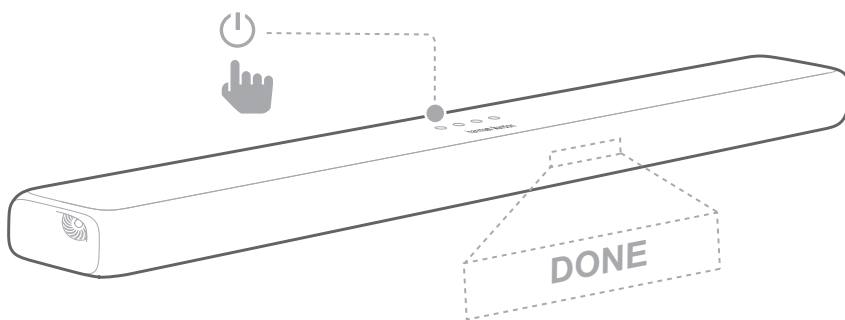



Auto-standby / Auto-påslagning

Soundbar-högtalaren växlar automatiskt till standby-läge 10 minuter efter någon knapp tryckts ned eller någon ljud/video-signal har tagit emot från en ansluten enhet.

Den slås på igen automatiskt när den tar emot en signal från den senast använda anslutningen.

Fabriksinställningar

Gör så här om du vill återställa soundbaren till fabriksinställningarna.

- 1) I vilket läge som helst trycker du och håller ned knapparna  och  på ovansidan av soundbaren.
- 2) När återställningen till fabriksinställningar är färdig startar soundbaren automatiskt om.

/ UPPDATERA PROGRAMVARAN

För att få de bästa funktionerna och stödet bör du uppdatera soundbaren med den senaste programvaran. Du behöver:

- Wi-Fi-nätverk
- En dator med internetåtkomst
- Ett USB-minne som är FAT-formaterat

Kontrollera aktuell version

För att kontrollera aktuell version, tryck och håll ned **✱ DIM LEVEL 3** sekunder, tryck sedan på **☰ SOUND MODE** och sedan på **NIGHT MODE ☾** inom 10 sekunder.

Uppdatera programvaran

- 1) Den senaste versionen av programvaran kan hittas när högtalaren är ansluten till ett nätverk. **"NEW UPDATE FOUND"** (ny uppdatering hittad) visas en gång i displayen. Soundbaren startar uppdateringsprocessen.
 - Procentandel och **"UPDATING, KEEP INTERNET CONNECTION"** (uppdaterar, bryt inte internetanslutningen) visas i displayen.
- 2) Harman Kardon kan erbjuda uppdateringar av Enchant-soundbarens systemprogram i framtiden. Om en sådan uppdatering finns kan du ladda ned och lagra uppdateringsfilen på ett USB-minne och koppla in det i USB-ingången på soundbaren. Besök www.harmankardon.com eller kontakta kundtjänst om du vill ha mer information om uppdateringsfiler. Tryck och håll ned – och **⏻** på soundbaren för att starta programuppdateringen.

/ SPECIFIKATIONER

	Enchant 800	Enchant 1300
Ljud/Video		
Ljudkanaler	8	13
Maximal effekt	180 W	240 W
RMS-effekt	90 W	120 W
Total Harmonisk Distorsion (THD)	1 %	1 %
Baselement	6 x 2" (50 mm)	10 x 2" (50 mm)
Diskant	2 x 1" (25 mm)	1 x 0,75" (20 mm) 2 x 1" (25 mm)
Max SPL	91 db SPL	93 dB SPL
Frekvensrespons	76 Hz-20 KHz	71 Hz-20 KHz
Ljudingångar	1 analog, 1 optisk, Bluetooth, USB, Wi-Fi	1 analog, 1 optisk, Bluetooth, USB, Wi-Fi
HDMI Videoingångar	1	3
HDMI-videoingång (med ljudreturkanal)	1	1
HDMI HDCP Version	2.2	2.2
HDR	HDR10	HDR10
Bluetooth		
Bluetooth-version	4.2	4.2
Bluetooth-profil	A2DP v1.3/AVRCP v1.5	A2DP v1.3/AVRCP v1.5
Bluetooth frekvensintervall	2402MHz-2480MHz	2402MHz-2480MHz
Maximal sändningsström för Bluetooth	9 dBm (EIRP)	9 dBm (EIRP)
Sändarmodulering för Bluetooth	GFSK, $\pi/4$ DQPSK, 8DPSK	GFSK, $\pi/4$ DQPSK, 8DPSK

	Enchant 800	Enchant 1300
Wi-Fi		
Kompatibilitet för Wi-Fi-nätverk	IEEE 802.11b/g/n/ac (2.4G/5G)	IEEE 802.11b/g/n/ac (2.4G/5G)
2.4G Frekvensintervall för Wi-Fi	2412 - 2472MHz (2,4GHz ISM Band, USA 11 kanaler, Europa och andra 13 kanaler)	2412 - 2472MHz (2,4GHz ISM Band, USA 11 kanaler, Europa och andra 13 kanaler)
2.4G Maximal sändningsström	18 dBm (EIRP)	18 dBm (EIRP)
2.4G Wi-Fi modulering	OFDM, DSSS, DBPSK, DQPSK, CCK, 16QAM, 64QAM	OFDM, DSSS, DBPSK, DQPSK, CCK, 16QAM, 64QAM
Maximal sändarström för 5G Wi-Fi	18dBm (EIRP)	18dBm (EIRP)
5G Wi-fi modulering	OFDM, DSSS, DBPSK, DQPSK, CCK, 16QAM, 64QAM, 256QAM	OFDM, DSSS, DBPSK, DQPSK, CCK, 16QAM, 64QAM, 256QAM
5G Wi-Fi sändarfrekvensintervall	5,150 - 5,350 GHz, 5,470 - 5,725 GHz, 5,725 - 5,825 GHz	5,150 - 5,350 GHz, 5,470 - 5,725 GHz, 5,725 - 5,825 GHz
2.4G trådlös kortdistansfrekvensintervall	2402 - 2478MHz	2402 - 2478MHz
2.4G trådlös maximal kortdistanssändarström	0dBm (EIRP)	0dBm (EIRP)
2.4G trådlös distansmodulering	$\pi/4$ DQPSK	$\pi/4$ DQPSK
USB		
USB-kompatibilitet USB klass-support	Hi-Speed USB (2.0)	Hi-Speed USB (2.0)
USB Filformat	USB Masslagringsklass (MSC)	USB Masslagringsklass (MSC)

	Enchant 800	Enchant 1300
USB-filsystem	FAT16, FAT32	FAT16, FAT32
USB-filformat	.mp3, .wav, .aac, .flac, .ogg	.mp3, .wav, .aac, .flac, .ogg
USB-port	5V \equiv 1A	5V \equiv 1A
Allmänt		
Strömförsörjning	100 - 240 V ~ 50/60 Hz	100 - 240 V ~ 50/60 Hz
Strömförbrukning	33 W	48 W
Strömförbrukning, standby-läge	<2 W	<2 W
Drifttemperatur	0°C - 45°C	0°C - 45°C
Mått (B x H x D)	860 x 65 x 125 mm	1120 x 65 x 125 mm
Längd på tillbehörskabel	1200 mm	1200 mm
Vikt	4,3 kg	5,65 kg
Förpackningens mått (B x H x D)	940 x 190 x 180 mm	1200 x 190 x 180 mm
Förpackningens vikt (brutto)	6,1 kg	7,6 kg

	Enchant Subwoofer
Ljud/Video	
Maximal effekt	400 W
RMS-effekt	200 W
Total Harmonisk Distorsion (THD)	1%
Storlek på woofer	6 x 2" (50 mm)
Max SPL	83 db SPL
Frekvensrespons	35 Hz - 160 KHz
Trådlös	
2.4G trådlös kortdistansfrekvensintervall	2402 - 2478 MHz
2.4G trådlös maximal kortdistanssändareffekt	0 dBm (EIRP)
2.4G trådlös distansmodulering	$\pi/4$ DQPSK
Allmänt	
Strömförsörjning	100 - 240 V ~ 50/60 Hz
Strömförbrukning	48 W
Strömförbrukning i standby-läge	<0,5 W
Drifttemperatur	0°C - 45°C
Mått (B x H x D)	296 x 400 x 296 mm
Längd på tillbehörskabel	1200 mm
Vikt	14,9 kg
Förpackningens mått (B x H x D)	360 x 358 x 474 mm
Förpackningens vikt (brutto)	16,8 kg

/ FELSÖKNING

Försök aldrig att reparera produkten på egen hand. Om du har problem med att använda produkten bör du kontrollera följande punkter innan du begär service.

Ljud

Inget ljud från soundbaren.

- Se till att soundbarens ljud inte är i tyst läge (mute).
- Se till att välja korrekt ljudingångskälla.

Konstigt ljud.

- Tryck och håll ned  **SOUND MODE** i 5 sekunder för att återställa standard-ljudinställningen.

Inget ljud hörs från den trådlösa subwoofern.

- Kontrollera om subwoofers LED lyser vitt. Blinkande LED betyder att den inte är ansluten. Parkoppla subwoofern och soundbaren manuellt.

Förvrängt ljud eller eko.

- Om du spelar ljud från TV:n genom soundbaren bör du se till att TV:ns högtalare är avstängda.

Ljud och video är inte synkroniserat.

- Tryck på **AUDIO SYNC +/-** för att synkronisera.

Felmeddelande visas på displaypanelen.

- Om **"ERROR"** visas, betyder det att ett ljudformat inte stöds.
- Om **"ERROR"** visas i USB-läge, betyder det att USB-enheten eller filen inte stöds.

Bluetooth

En enhet kan inte ansluta till soundbaren.

- Kontrollera att du har aktiverat Bluetooth i enheten.
- Soundbaren är redan ansluten till en annan Bluetooth-enhet. Tryck och håll ned **BT** på fjärrkontrollen för att koppla från och parkoppla med en ny enhet.

Dålig ljudkvalitet från en ansluten Bluetooth-enhet.

- Bluetooth-anslutningen är dålig. Flytta enheten närmare soundbaren eller ta bort eventuella föremål mellan enheten och soundbaren.

Wi-Fi

Enchant-soundbaren kan inte ansluta till Wi-Fi-nätverket.

- Kontrollera att routern fungerar.
- Följ instruktionerna i Google Home-appen för att avsluta Wi-Fi-konfigurationen.

/ LICENSMEDDELANDE FÖR ÖPPEN KÄLLKOD

Denna produkt innehåller öppen källkod. För din bekvämlighet finns källkoden och relevanta tillverkningsinstruktioner för programvaran som är licensierad under GPL tillgänglig på <http://www.harmanardon.com/opensource>. Du kan även få denna information genom att kontakta oss på OpenSourceSupport@Harman.com

/ LICENS



Bluetooth® och andra logotyper är registrerade varumärken som ägs av Bluetooth SIG Inc. och all användning av dem av HARMAN International Industries Incorporated är under licens. Andra varumärken och handelsnamn tillhör dess respektive ägare.



Tillverkad under licens från Dolby Laboratories. Dolby, Dolby Audio, Pro Logic och dubbel-D-symbolen är varumärken som tillhör Dolby Laboratories.



Termerna HDMI, HDMI High-Definition Multimedia Interface och HDMI-logotypen för är varumärken eller registrerade varumärken som tillhör HDMI Licensing Administrator, Inc.



Logotypen Wi-Fi CERTIFIED är ett certifieringsmärke som tillhör the Wi-Fi Alliance.



För DTS-patent, se <http://patents.dts.com>. Tillverkad under licens från DTS Licensing Limited. DTS, symbolen samt DTS och symbolen tillsammans är registrerade varumärken, och DTS Digital Surround är ett varumärke som tillhör DTS, Inc. © DTS, Inc.



Chromecast built-in-logotypen är ett varumärke som tillhör Google LLC.

harman / kardon[®]
by HARMAN