

CITATION BAR



BRUKSANVISNING

/ VIKTIGA SÄKERHET- SANVISNINGAR

Kontrollera nätspänningen före användning

CITATION BAR-högtalaren (soundbar) har utformats för användning med 100–240V, 50/60 Hz AC. Anslutning till en annan spänning än den som produkten är avsedd för kan leda till en säkerhets- och brandrisk och kan skada enheten. Om du har frågor om spänningskraven för din specifika modell, eller om nätspänningen i ditt område, bör du kontakta återförsäljaren som sålde enheten innan du ansluter enheten till ett vägguttag.

Använd inte förlängningsladdar

För att undvika säkerhetsrisker ska du endast använda den nätsladd som medföljer enheten. Vi rekommenderar inte att förlängningsladdar används med denna produkt. Precis som med alla elektriska apparater ska nätsladdar inte läggas under mattor, eller tunga föremål placeras på dem. Skadade nätsladdar ska genast bytas ut av ett auktoriserat servicecenter mot en sladd som motsvarar tillverkarens specifikationer.

Hantera växelströmskabeln försiktigt

När nätsladden dras ut ur ett växelströmsuttag ska du alltid dra i stickkontakten, aldrig i sladden. Om du inte tänker använda högtalaren under en längre tid bör du dra ut stickkontakten från växelströmsuttaget.

Öppna inte höljet

Det finns inga delar i denna produkt som användare kan utföra service på. Öppnas höljet kan det medföra en risk för elstötar, och varje ändring av produkten medför att garantin går förlorad. Om vatten råkar komma in i enheten ska du koppla bort den från växelströmskällan omedelbart och rådfråga ett auktoriserat servicecenter.

/ INNEHÅLL

VIKTIGA SÄKERHETSANVISNINGAR.....	2
INTRODUKTION	4
FÖLJANDE INGÅR.....	5
PRODUKTÖVERSIKT.....	6
INSTALLATION.....	11
ANSLUTNING TILL TV.....	14
ANSLUTNING TILL ANDRA ENHETER.....	16
ANSLUT STRÖMMEN	18
ANSLUTNING TILL INTERNET	19
STÄLL IN HÖGTALAREN (VALFRITT)	21
ANVÄNDA DIN CITATION BAR.....	23
LJUDINSTÄLLNINGAR	26
INSTÄLLNINGAR.....	28
SPECIFIKATIONER	30
FELSÖKNING	31
VARUMÄRKEN.....	33

/ INTRODUCTION

Denna bruksanvisning innehåller information om CITATION BAR (soundbar). Vi ser gärna att du ägnar några minuter åt att läsa denna bruksanvisning. Den beskriver produkterna och innehåller instruktioner som steg för steg hjälper dig med installationen och att komma igång. Läs alla säkerhetsanvisningar och se till att du förstår dem innan du använder produkten.

Viktiga uppdateringar av den här produktens programvara kan finnas tillgängliga. Följ instruktionerna för att ansluta produkten till Wi-Fi och därmed se till att den har fått de senaste uppdateringarna av programvaran.

Design och specifikationer kan komma att ändras utan att detta meddelas.

Om du har frågor om dessa produkter, dess installation eller användning kan du kontakta din Harman Kardon-återförsäljare eller kundtjänst, eller besöka oss på www.harmankardon.com

/ FÖLJANDE INGÅR

Packa försiktigt upp förpackningen och kontrollera att följande delar finns. Använd inte någon del som skadats utan kontakta din Harman Kardon-återförsäljare eller kundtjänst.



1

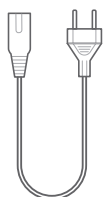

2

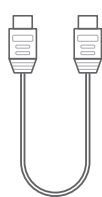

3

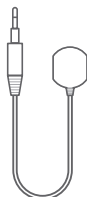

4



5

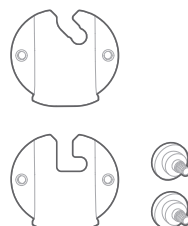

6

1. Huvudenhet
2. Nätsladd*
3. HDMI-kabel
4. Infraröd (IR) repeater
5. Fjärrkontroll (med 2 AAA-batterier)
6. Fästen för väggmontering

*Antal strömkablar och typ av kontakt kan variera beroende på region.

Sätt i batterier innan du använder fjärrkontrollen (AAA-batterier x 2)

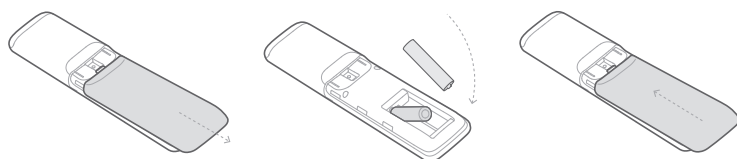







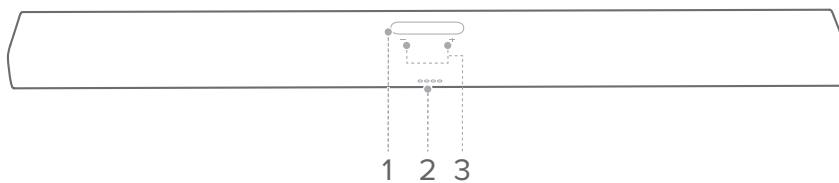

Skjut batteriluckan i pilens riktning tills den är helt borttagen. Sätt i 2 AAA-batterier (1,5V) och se till att deras polaritet är korrekt. Skjut tillbaka batteriluckan till rätt position.

PRODUKTÖVERSIKT

främre panel & övre panel



1. Pekskärm

	WiFi-signalindikator.
	Tryck för att stänga av eller sätta på mikrofonen.
	Tryck för att aktivera Google Assistant.
	Tryck för att välja en källa (Bluetooth/Aux/HDMI/Optical).
	Tryck för att anpassa ljudinställningarna.
	Tryck för att anpassa de allmänna inställningarna.
	Tryck för att ställa in flerkanaligt surroundljudsystem med din CITATION SUB eller CITATION SURROUND. (Valfritt)
	Tryck för att kontrollera systeminformationen för den här produkten.

2. - / + (Volym)

- Tryck för att höja eller sänka volymen.
- Tryck på båda samtidigt för att stänga av ljudet på soundbaren.

3. Lysdiod-indikatorer (Google)

○ ○ ○ ○	Vitt sken (pulserar långsamt)	Lyssnar
○ ○ ○ ○	Vitt sken (pulserar snabbt)	Svarar
● ● ● ●	Gult sken (lyser ihållande)	Mikrofon av
○ ○ ○ ○	Vitt sken (pulserar tre gånger)	Ström på/systemet startar upp

Bakre panel

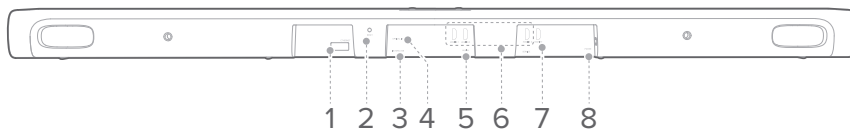

1. ETHERNET

- Anslut till internet (RJ45-anlutning).

2. RESET

- Tryck och håll intryckt i fem sekunder för fabriksåterställning.

3. IR-REPEATER

- Anslut till den infraröda (IR) repeatern för att utöka fjärrkontrollens räckvidd.

4. OPTICAL IN

- Anslut till en optisk ljudutgång på din TV eller en digital enhet.

5. AUX IN

- Anslut till en ljudenhet (3,5 mm-kontakt).

6. HDMI 1 / HDMI 2 / HDMI 3

- Anslut till HDMI-utgången på en digital enhet.

7. HDMI ARC (TV OUT)

- Anslut till HDMI (ARC)-ingången på din TV.

8. POWER

- Anslut till strömkällan.

fjärrkontroll

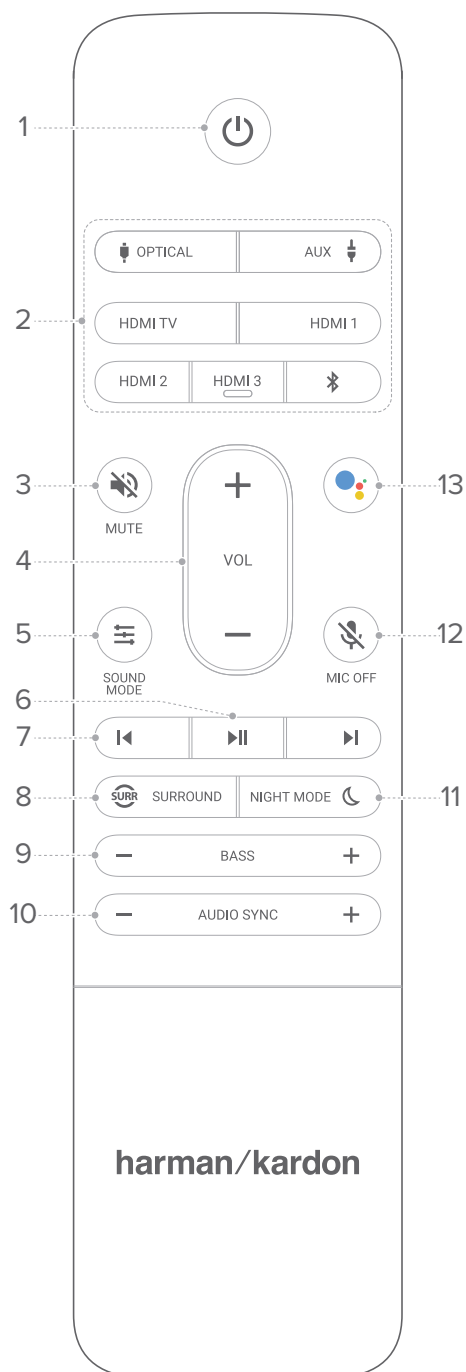

1. ⏻ (Ström)

- Sätt på eller växla till standby.

2. Källa zon

- Välj en ingångskälla för soundbaren: **OPTICAL / AUX / HDMI TV / HDMI 1 / HDMI 2 / HDMI 3, Bluetooth.**
- Tryck på  för att parkoppla med en ny enhet.

3.  MUTE

- Stäng av eller sätt på ljudet på soundbaren.

4. VOL + / -

- Höj eller sänk volymen.

5.  SOUND MODE

- Välj förinställda ljudlägen för att passa din musik eller video: **Music / Movie / News / Standard.**

6. 

- Spela eller pausa Chromecast- eller Bluetooth-uppspelning.

7. 

- Hoppa till föregående eller nästa låt vid Chromecast- eller Bluetooth-uppspelning.

8.  SURROUND

- Sätt på eller stäng av surroundljud-effekten (för en fristående soundbar).

9. BASS - / +

- Höj eller sänk basnivån på soundbaren (eller en subwoofer om en sådan är parkopplad).

10. AUDIO SYNC - / +

- Öka eller minska ljudfördröjningen om video- och ljudsynkroniseringen inte är korrekt.

11. NIGHT MODE 

- Sätt på eller stäng av nattläge, Dynamic Range Control (dynamikområdeskontroll), för Dolby Digital- och DTS-spår.

12.  MIC OFF

- Sätt på eller stäng av mikrofonen på soundbaren.

13. 

- Aktivera Google-röstassistenten.

/ INSTALLATION

Placering

OBS!

- För att undvika trådlös störning, ha minst 5 meters avstånd mellan andra trådlösa enheter och soundbaren.
 - Se till att det finns ett växelströmsuttag (elnät) nära.
- 1) Placera soundbaren på dess gummifötter på en stabil och jämn yta under din TV.
 - 2) Om soundbaren blockerar den infraröda sensorn på din TV, koppla IR-repeatern till **IR-REPEATER**-anslutningen på baksidan av soundbaren och avlägsna sedan klistermärket och fäst mellan soundbaren och TV:n.

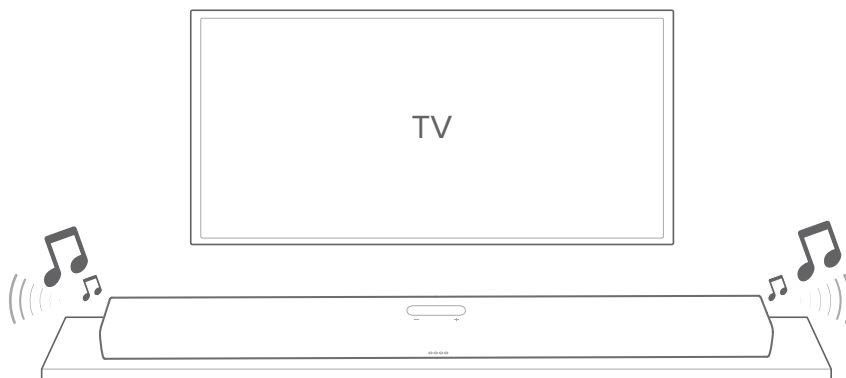

VAR FÖRSIKTIG:

- Ställ inte soundbaren på dess framsida, baksida eller på ovasida när den används.
- Placera inga objekt ovanpå soundbaren.

Väggmontering

OBS!

- Innan du monterar på en vägg, se till att väggen håller för högtalarens vikt.
 - Undvik väggmontering på platser med hög temperatur eller fuktighet. Installera endast på en vertikal vägg.
 - Anslut kablar från produkten till externa enheter innan den monteras på väggen.
 - Innan du flyttar eller installerar produkten, se till att du stänger av och kopplar ur först. Annars kan den orsaka en elektrisk stöt.
 - Anslut inte nätsladden till soundbaren eller din TV till ett vägguttag innan alla anslutningar mellan komponenterna är färdiga.
 - Lämna ett avstånd på minst 5 cm mellan ovansidan på soundbaren och undersidan av TV:n.
- 1) Använd tejp för att fästa pappersguiden för väggmontering på väggen, tryck en pennspets genom mitten för att markera väggmonteringens plats och ta sedan bort pappret.

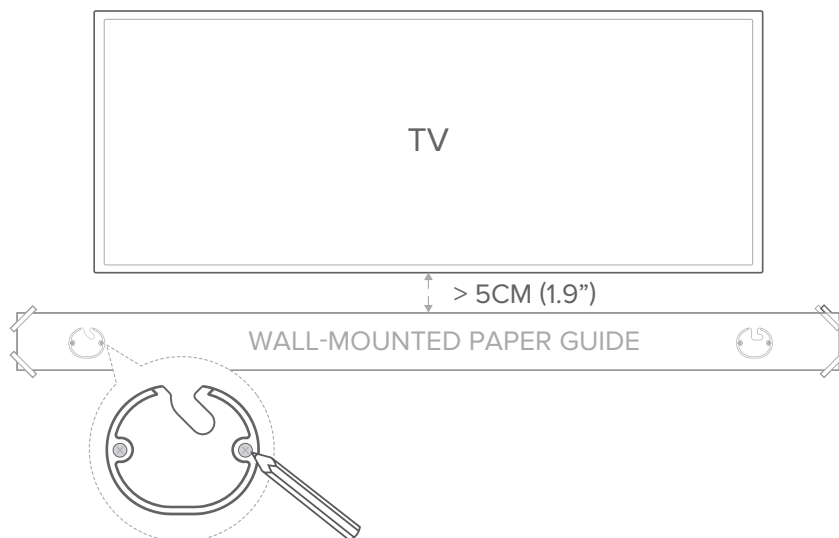

- 2) Skruva fast väggfästena på pennmarkeringen. Skruva fast den gängade fästeanordningen på soundbarens baksida. Kroka sedan fast högtalaren på väggen.

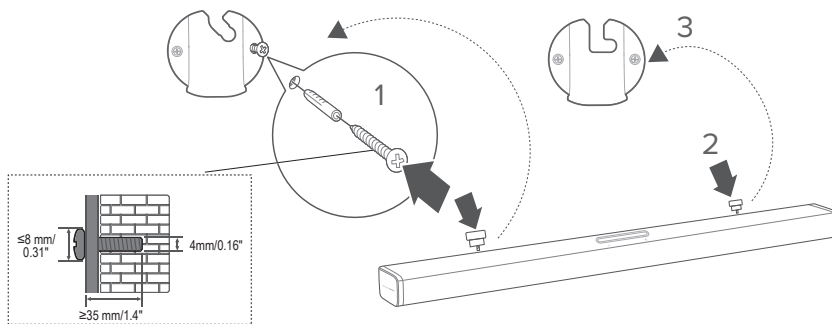

/ ANSLUTNING TILL TV

OBS!

- Om du vill bara njuta av ljudet från soundbaren så se till att du ställer in TV:ns ljudinställningar så att de stödjer externa högtalare och inaktivera de inbyggda TV-högtalarna.
- Innan du gör eller ändrar några anslutningar, se till att alla enheter är urkopplade från eluttaget.

HDMI (önskad)

- 1) Anslut den medföljande HDMI-kabeln från **HDMI OUT (TV ARC)**-anslutningen på baksidan av soundbaren till **HDMI IN (ARC)**-anslutningen på din TV.
- 2) Tryck på  **HDMI ARC** på pekskärmen eller tryck på **HDMI TV**-knappen på fjärrkontrollen för att välja **TV ARC**-läge.

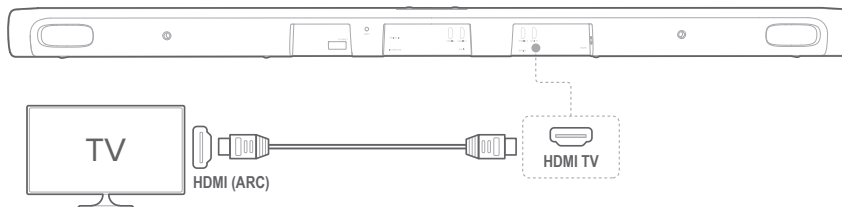

OBS!

- En HDMI-anslutning överför digitalt ljud och video i en enda kabel. Det är det bästa sättet att ansluta till din soundbar.
- Om din TV har en HDMI ARC-anslutning kan du njuta av TV-ljudet i din soundbar genom att använda en enda HDMI-kabel.
- Denna HDMI-anslutning är nödvändig om du tänker ansluta andra videoenheter till soundbar-ingångarna och visa dem på din TV.
- Sätt på HDMI-CEC-funktionen på din TV. HDMI-CEC är en funktion som möjliggör CEC-kompatibla enheter som är anslutna via HDMI att styras av en enda fjärrkontroll, som ett ljudreglage för både TV:n och soundbaren. Läs i bruksanvisningen till din TV om du vill veta mer.

Optisk

OBS!

- Se till att du tagit bort skyddet från båda ändarna av den optiska kabeln.
- 1) Anslut **OPTICAL IN**-anslutningen på soundbaren till **OPTICAL OUT**-anslutningen på din TV med en optisk kabel (säljs separat).
 - 2) Tryck på **OPTICAL IN** på pekskärmen eller tryck på **OPTICAL** knappen på fjärrkontrollen för att välja **OPTICAL** läge.

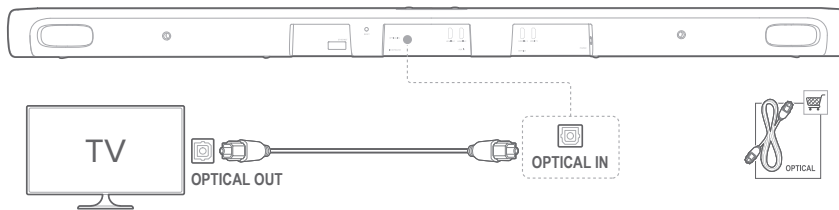

ANSLUTNING TILL ANDRA ENHETER

HDMI (bäst)

Anslut en digital enhet som t.ex. en digitalbox, DVD/Blu-ray-spelare eller spelkonsol till din soundbar via en enda HDMI-anslutning.

- 1) Anslut HDMI-kabeln från **HDMI IN**-anslutningen på baksidan av soundbaren till **HDMI OUT**-anslutningen på din digitala enhet.
- 2) Tryck på  **HDMI 1 / HDMI 2 / HDMI 3** på pekskärmen eller tryck på **HDMI 1/HDMI 2/HDMI 3** -knappen på fjärrkontrollen för att välja **HDMI-läge**.

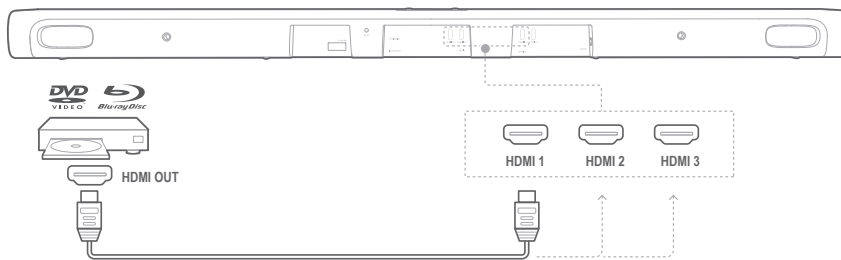

OBS!

- För bästa möjliga prestanda, använd alltid en höghastighets-HDMI-kabel (typ 2). Se specifikationen för din HDMI-kabel för mer information.

Optisk eller analog

- 1) Anslut **OPTICAL IN** eller **AUX IN**-anslutningen på soundbaren till **OPTICAL OUT** eller **AUDIO OUT**-uttaget på källanheten genom att använda en optisk kabel (säljs separat) eller 3,5 mm-ljudkabel (säljs separat).

- 2) Tryck på **OPTICAL IN** eller **AUX** på pekskärmen eller tryck på **OPTICAL** eller **AUX** -knappen på fjärrkontrollen för att välja **OPTISKT** läge eller **AUX**-läge.

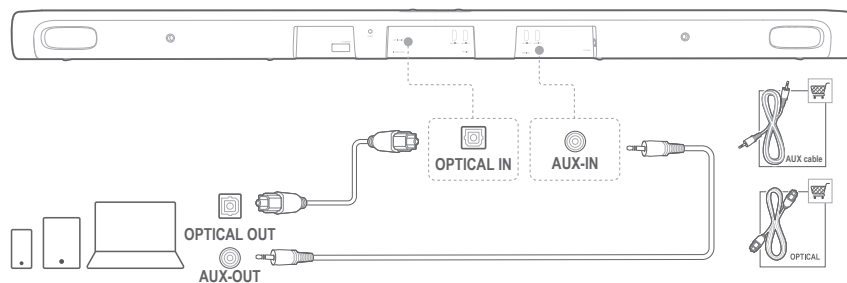

/ ANSLUT STRÖMMEN

OBS!

- Använd endast den medföljande strömkabeln.
- Innan du ansluter nätsladden, kontrollera att alla andra anslutningar har slutförts.
- Håll alltid i stickkontakten, inte i kabeln, när denna kopplas bort från eluttaget.
- Anslut inte denna produkt eller andra komponenter till ett växelströmsuttag innan alla anslutningar mellan komponenterna är slutförda.

- 1) Anslut ena änden av växelströmskabeln till **POWER**-anslutningen på baksidan av soundbaren.
- 2) Anslut den andra änden av strömkabeln till ett växelströmsuttag (elnät). Soundbar-högtalaren slås på automatiskt och pekskärmen tänds. Eller tryck på **⏻** på fjärrkontrollen för att sätta på eller växla till standby.

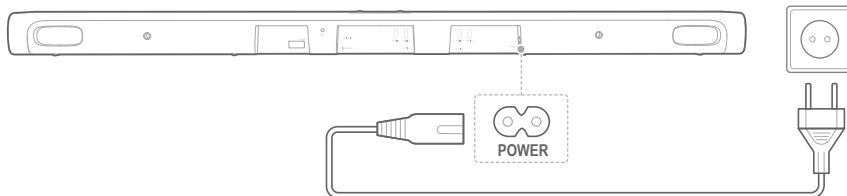

- 3) Följ instruktionerna på pekskärmen för att ställa in ditt språk vid första användning.

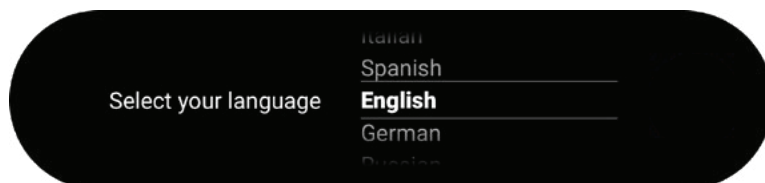

ANSLUTNING TILL INTERNET

Din CITATION BAR kräver anslutning till internet (Wi-Fi eller Ethernet) med Googles Home-app.

OBS!

- Om du vill använda internet med Ethernet, ska du se till att du ansluter Ethernet-kabeln innan du ansluter nätsladden.
- 1) Ladda ner Google Home-appen på din telefon eller surfplatta.
 - 2) Slå på din CITATION BAR.
 - 3) Kör Google Home-appen och installera din CITATION BAR enligt instruktionerna i appen. Följ alltid instruktionerna i appen för att slutföra internet-konfigureringen.
 - 4) Logga in med ditt Google-konto. Skapa ett nytt om du inte redan har ett.

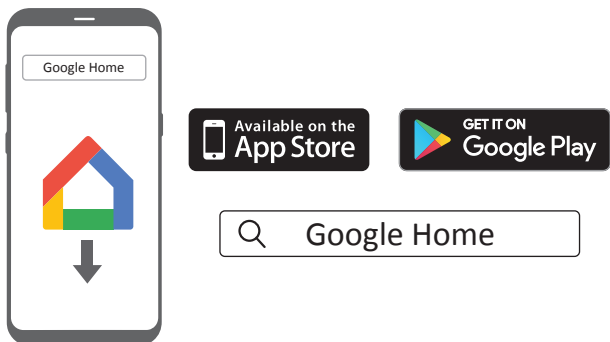

*För att undvika störningar ska det vara minst 5 meter mellan soundbaren och din Wi-Fi-router.



VAR FÖRSIKTIG:

- Se till att du aktiverat Bluetooth och platstjänster på din smartphone eller surfplatta om du upplever problem under installationen.
- I Google Home-appen kan du byta namn på den här produkten. Enhetsnamnet kommer att kvarstå vid identifiering under Bluetooth- och Chromecast-streaming.
- När den här produkten är ansluten till internet, kommer den att få periodiska trådlösa programuppdateringar för att förbättra prestanda. Denna uppdatering tar några minuter att slutföra.

/ STÄLL IN HÖGTALAREN (valfritt)

Ställ in högtalaren

Du kan para ihop din CITATION BAR trådlöst med:

- CITATION SUB (subwoofer, säljs separat): för att förbättra basåtergivningen
- CITATION SURROUND (satellithögtalare, säljs separat): för att ställa in ett 5.0-kanaligt surroundljuds-system.
- CITATION SUB och CITATION SURROUND: för att installera ett 5.1-kanaligt surroundljuds-system.

OBS!

- För att installationen ska bli lyckad bör avståndet mellan CITATION BAR och CITATION SUB eller CITATION SURROUND vara maximalt 5 meter.
- Om soundbaren är avstängd kommer satellithögtalarna eller subwoofern att gå in i standby-läge.
- Om du använder en enhet som använder samma frekvens som soundbaren (2,4 eller 5 GHz) nära din soundbar, kan störningar orsaka ljudavbrott.
- Det maximala överföringsavståndet för den trådlösa signalen mellan soundbaren och satellithögtalarna eller subwoofern kan variera beroende på din användarmiljö.

- 1) Sätt på din CITATION BAR, CITATION SUB eller/och CITATION SURROUND.
- 2) Tryck på **"Speaker Setup" > "Pairing" > "Surround Setup"** eller **"Subwoofer Setup"** på pekskärmen för att aktivera ihopparningsläge.
 - En parkopplingssignal hörs när du har anslutit och **"Surround setup successful"** eller **"Subwoofer connected"** visas på pekskärmen.
 - Om inga högtalare hittas så kontrollerar du att alla högtalare är påslagna och försöker igen.
- 3) För att ta bort inställningen trycker du på **"Surround Setup"** eller **"Subwoofer Pairing"** igen, eller återställer soundbaren.

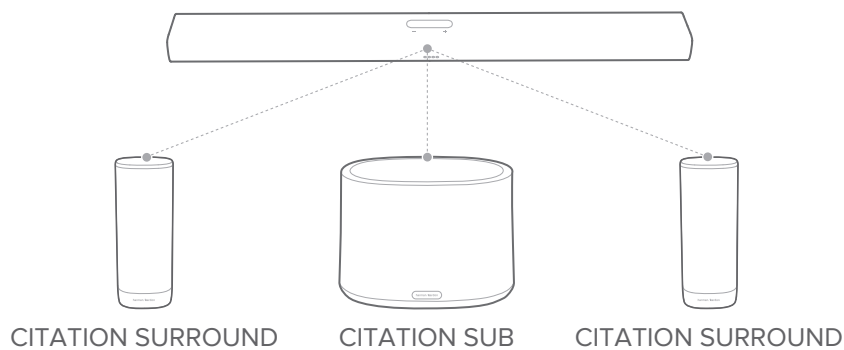

Lysdiod-indikator (CITATION SUB/CITATION SURROUND)

☉	Vitt sken (blinkande)	Parkopplar
☉	Vitt sken (blinkande)	Utom räckhåll/förlorad trådlös anslutning
○	Vitt sken (fast sken i 10 sekunder därefter slocknar lampan)	Trådlöst ansluten till CITATION BAR

Testton

Tryck på "Speaker Setup" > "Levels" > "Test Tone" för att spela en testton. Varje högtalarlägesikon blinkar i följd.

Högtalarvolym och bas

Tryck på "Speaker Setup" > "Levels" > "Speaker Volume Trim" eller "Bass Level Trim", svep sedan upp/ner för att välja högtalare eller justera volymen och basnivån.

/ ANVÄNDA DIN CITATION BAR

Tala med Google Assistant

Din CITATION BAR har Google Assistant inbyggt. Du kan spela musik, få frågor besvarade, hantera vardagsuppgifter och enkelt styra smarta enheter i hemmet genom att använda rösten.

Tryck på  på fjärrkontrollen eller på pekskärmen för att aktivera Google Assistant och säg sedan din förfrågan.

När CITATION BAR streamar musik via Chromecast eller Bluetooth kan du säga **"Ok Google"** eller **"Hey Google"** först och sedan din förfrågan.

→ CITATION BAR svarar direkt.



OBS!

- Besök assistant.google.com för de senaste röstkommandona.

Spela musik med Chromecast

Med Chromecast built-in kan du streama musik, låtar, poddar och spellistor från mer än 300 musik-appar till din soundbar genom att trycka på **Cast**-knappen.

- 1) Kör en app som är Chromecast-kompatibel på din smartphone eller surfplatta.
- 2) Tryck på ikonen  i appen och välj CITATION BAR.
- 3) Tryck på **"Play"** i appen.

OBS!

- Namnet på den här produkten tilldelas under Wi-Fi-installationen.
- Soundbar-högtalaren har stöd för ljudströmning, men inte videoströmning.

Flerrumsuppspelning med Citation Family

CITATION-soundbar och -högtalare har stöd för flerrumsuppspelning (multi-room) via Chromecast built-in.

Skapa en grupp i Google Home-appen och koppla samman dina högtalare så har du flerrumsuppspelning.

OBS!

- Se Google Home-appen för mer information.
- Antalet Chromecast-högtalare som du kan strömma musik till beror på den brandbredd som ditt trådlösa nätverk har. Teoretiskt sett kan ett obegränsat antal enheter kopplas samman för att strömma samma låt.

Spela musik via Bluetooth



Du kan använda din CITATION BAR som en högtalare till en mobiltelefon eller surfplatta med Bluetooth.

- 1) Tryck på  på fjärrkontrollen eller tryck på  **Bluetooth** på pekskärmen för att aktivera Bluetooth-parkopplingsläget.
→ Under den tio sekunder långa återanslutningsperioden eller fram till en anslutning upprättats, kommer den vita cirkeln under ikonen  att blinka.
- 2) På din mobiltelefon eller surfplatta väljer du **"Citation Bar- Speaker"** för att ansluta. Du kommer att höra en ihopparningssignal när du är ansluten.
→ När musiken spelar kommer låtens spår, titel och artist att skrollas på pekskärmen.

OBS!

- Om du redan har anslutit soundbaren till Wi-Fi och ändrat enhetens namn, ska du välja det nya enhetsnamnet.
- För att lämna Bluetooth-läget väljer du andra källor.
- För att koppla från och para ihop med en annan enhet ska du trycka på  på fjärrkontrollen eller på pekskärmen.
- Soundbar-högtalaren stänger av sig automatiskt efter 20 minuters inaktivitet.
- Bluetooth-prestanda kan påverkas av avståndet mellan denna produkt och din Bluetooth-enhet, samt miljön i vilken de används.
- Se till att avståndet mellan den här produkten och din Bluetooth-enhet är kortare än 10 meter för att undvika fränkoppling.

Kontroller för uppspelning

- : Starta, pausa och fortsätt spela.
- : Hoppa till föregående/nästa spår.



/ LJUDINSTÄLLNINGAR

Det här avsnittet hjälper dig att välja det perfekta ljudet för din video eller musik.



Volym

Det finns fyra sätt att justera volymnivån medan du spelar musik.

- Tryck på eller håll inne knappen -/+ på den övre panelen.
- Dra mjukt i volymfältet.
- Justera volymen med Google Home-appen på din telefon eller surfplatta.
- Använd rösten för att be Google Assistant att justera volymen.

För att stänga av ljudet på soundbaren trycker du på  **MUTE** på fjärrkontrollen. Du kan återställa ljudet genom att trycka på knappen för  **MUTE** igen eller justera ljudvolymen.

Ljudläge

Tryck på  **SOUND MODE** (ljudläge) på fjärrkontrollen eller tryck på  **Audio** på pekskärmen, välj sedan ett fördefinierat ljudläge som passar din musik eller video.

- **Virtual Surround:** Skapar surroundljudeffekt (för en fristående soundbar).
- **Night Mode:** Minskar volymen på högljudda ljud. (Fungerar bara med Dolby Digital-ljudspår)
- **Music Mode:** Skapar stereoljud.
- **Movie Mode:** Skapar en surroundljudsupplevelse.
- **News Mode:** Gör röster klarare.
- **Standard:** Återupptar originalljudet.

Synkronisera video och ljud

Om ljud och bild inte är synkroniserat trycker du på **AUDIO SYNC +/-** (ljudsynkronisering) på fjärrkontrollen eller på **"Speaker Setup > "Lipsync Delay"** på pekskärmen för att fördröja ljudet så att det passar bilden.

/ INSTÄLLNINGAR

Skärmens ljusstyrka

Tryck på **Options** > **Brightness** och dra sedan försiktigt i värde-fältet för att justera ljusstyrkan på pekskärmen.

Uppgradering av programvaran

Programvaran i din CITATION BAR uppdateras automatiskt till den senaste versionen när högtalaren är ansluten till internet via ett Wi-Fi-nätverk eller en Ethernet-anslutning.

Återställ fabriksinställningarna

För att återställa standardinställningarna som programmerats på fabriken:

- Tryck på **"Options" > "Factory Reset"** på pekskärmen, eller
- Håll inne **RESET**-knappen på baksidan av din CITATION BAR i 5 sekunder.

När fabriksåterställningen har slutförts kommer CITATION BAR automatiskt att stängas av och startas om. Alla lagrade uppgifter eller inställningar kommer att raderas.

Systeminformation

Tryck på **"System Info"** på pekskärmen för att visa systeminformationen:

- **Country:** Land och språk.
- **Network:** Nätverks-SSID, signalstyrka och Wi-Fi-adress.
- **About:** Modell och namn.
- **Software version:** Programvaruversion och datum för senaste uppdatering.

Rengöring och underhåll

För att hålla den yttre ytan ren på din CITATION BAR, koppla först från växelströmskabeln från högtalaren och torka sedan av högtalarens yttre ytor med en ren, mjuk trasa.

VAR FÖRSIKTIG:

- Använd inte alkohol, bensen eller thinner för att rengöra tyggytan.

/ FELSÖKNING

Försök aldrig reparera produkten själv. Om du har några problem med att använda den här produkten ska du kontrollera följande innan du begär service.

Ljud

Inget ljud från soundbaren.

- Kontrollera att soundbaren inte är inställd på tyst läge.
- Kontrollera att du valt korrekt ljudingång.

Inget ljud från CITATION SUB eller CITATION SURROUND.

- Kontrollera om subwoofern eller satellithögtalarens lysdiod lyser med ett fast vitt sken. Blinkande lysdiod betyder frångkoppling. Gör en manuell parkoppling med soundbaren.
- Spela testtonen (se avsnitt 9.2 "Testton").

Förvrängt ljud eller eko.

- Om du spelar ljud från TV:n via soundbaren, se till att TV:n är i tyst läge eller att den inbyggda TV-högtalaren är inaktiverad.

Ljud och video är inte synkroniserade.

- Tryck på **AUDIO SYNC +/-** för att synkronisera.

Bluetooth

En enhet kan inte ansluta till soundbaren.

- Kontrollera att du aktiverat Bluetooth-funktionen på enheten.
- Soundbaren är redan ansluten till en annan Bluetooth-enhet. Tryck på **✕** på fjärrkontrollen för att koppla från och para ihop med en ny enhet.

Dålig ljudkvalitet från en ansluten Bluetooth-enhet.

- Bluetooth-mottagningen är dålig. Flytta enheten närmare soundbaren eller ta bort eventuella hinder mellan enheten och soundbaren.

Wi-Fi

Kunde inte ansluta till Wi-Fi.

- Se till att Wi-Fi är aktiverat.
- Se till att du har valt rätt nätverk och angett rätt lösenord.
- Se till att du har satt igång ditt modem eller din router och att de befinner sig inom räckhåll.
- Se till att din CITATION-högtalare är ansluten till samma trådlösa LAN-nätverk som din mobiltelefon eller surfplatta.

Google Home-appen hittar inte enheten.

- Se till att din CITATION-högtalare är påslagen.
- Se till att ditt nätverk fungerar som det ska.
- Se till att du har satt igång ditt modem eller din router och att de befinner sig inom räckhåll.

Inget svar på röstkommandot.

- Beroende på var din CITATION-högtalare är placerad kan de omgivande förhållandena påverka huruvida CITATION-högtalaren reagerar på röstkommandot **"OK Google"**. Undvik att placera CITATION-högtalaren på en plats med mycket ljud eller där den utsätts för starka vindar eller ekon (ljudreflektioner).
- Se till att den inbyggda mikrofonen inte är i tyst läge.
- Om du använder HDMI/Optical/Aux-ingången eller flerkanaligt 5.1-surroundljudsystem, tryck på  på fjärrkontrollen eller på pekskärmen för att aktivera Googles röstassistent.

/ VARUMÄRKEN



Bluetooth®-ordmärket och -logotypen är registrerade varumärken som tillhör Bluetooth SIG, Inc., och all användning av sådana märken av HARMAN International Industries, Incorporated, sker på licens. Andra varumärken och varumärkesnamn tillhör respektive ägare.



Logotypen Wi-Fi CERTIFIED är ett certifieringsmärke som tillhör Wi-Fi Alliance.



Tillverkas på licens från Dolby Laboratories. Dolby, Dolby Audio, Pro Logic och den dubbla D-symbolen är varumärken som tillhör Dolby Laboratories.



Termerna HDMI, HDMI High-Definition Multimedia Interface, och HDMI-logotypen är varumärken från HDMI Licensing Administrator, Inc.



Google, Google Play, Chromecast och andra relaterade varumärken är varumärken som tillhör Google LLC. Du kan behöva prenumerationer för att använda Chromecast built-in. Google Assistant fungerar endast med internetuppkoppling och finns inte tillgängligt i alla länder och på alla språk. Tillgänglighet och reaktioner på vissa funktioner och tjänster är beroende på enhet, tjänst och nätverk och är kanske inte tillgängliga överallt. För styrning av viss utrustning i hemmet krävs kompatibla smarta apparater. Abonnemang på tjänster och applikationer kan krävas och ytterligare villkor, bestämmelser och/eller avgifter kan tillkomma.

harman / kardon[®]
by HARMAN